

# ATLAS

**STABILE.  
FORTE.  
COSTANTE.**

-  20,2 - 23,1 t
-  129 kW (175HP)  
EU Stage V
-  10,1 - 11,6 m



## **ESCAVATORE IDRAULICO 200MH**

[WWW.ATLASGMBH.COM](http://WWW.ATLASGMBH.COM)

# DATI TECNICI 200MH

## Dati tecnici

Potenza ai sensi della norma ISO 9249 .... 129kW (175HP)	Cilindrata ..... 6057 cm <sup>3</sup>	Filtro dell'aria ..... a secco
Numero di giri..... 1800/min	Numero di cilindri..... 6	Batteria ..... 2 x 12 V / 100 Ah
Prodotto / Modello ..... Deutz TCD 6.1 L6 EU Stage V	Alesaggio / Alzata..... 101 / 126	Alternatore..... 24 V / 100 A
Struttura .....Turbocompressore / intercooler	Sistema di raffreddamento..... ad acqua	Starter ..... 24 V / 4.8 kW

• Pompa a pistone ad alto rendimento con regolazione del limite di carico	• Arresti di carico e valvole controllo discesa nel ciclo di elevazione	• Quantità trasportata max. .... 260 l/min
• Regolazione fabbisogno elettrico per il risparmio di carburante	• Protezione contro la rottura dei tubi per i cilindri di elevazione	• Pressione operativa max. .... 350 bar
• Comando sensibile, proporzionale, indipendente	• Funzione benna / benna rotante di serie	• Modalità operative: 3 modalità preprogrammate (Fine, Eco, Power)
• Protezione primaria e secondaria contro il sovraccarico	• Possibilità di avere altri 2 circuiti per apparecchi aggiuntivi	
• Valvole di riaspirazione per tutte le funzioni di lavoro	• Ventilatore a temperatura regolata per il radiatore	

• Motore di rotazione:	Motore a pistoni assiali con valvola di priorità	• Max velocità di rotazione ..... 8/min
• Ingranaggio di rotazione:	Rapporto di trasmissione planetario	• Momento torcente ..... 49 kNm
• Freno di rotazione:	Freno automatico multidisco	

• Motore a cilindrata variabile	• Trasmissione autopropulsa e cruise control	• Frenatura a Doppio circuito.....Dischi multipli
• Trasmissione powershift	• Velocità massima ..... 20 km/h	• Freno di parcheggio .....Dischi multipli
• Valvola pedale freno a doppio effetto	• Fuori strada ..... 5 km/h	
• Preselezione della direzione di marcia attraverso il pulsante sul joystick	• Velocità ridotta ..... 1 km/h	

• Assi escavatrice speciale 28 t	• Ruote 8 raggi..... 10.00 - 20	• 4 pneumatici (optional) ..... 710 - 22.5
• Asse dello sterzo con bloccaggio automatico dell'asse oscillante		

• Serbatoio carburante..... 301 liter	• Olio motore ..... 14 liter	• Serbatoio idraulico ..... 350 liter
• Sistema radiatore ..... 38 liter	• Serbatoio idraulico ..... 180 liter	• Ad Blue® ..... 32 liter

• Soddisfa i più moderni standard di sicurezza	<b>COMANDO:</b>	<b>CLIMATIZZAZIONE:</b>
• Accesso "extralarge"	• Joystick ergonomici con controllo scorrevole proporzionale	• Climatizzatore automatico
• Ampio spazio piedi	• Volante regolabile in altezza e inclinazione	• Ottima distribuzione dell'aria in modo ottimale ugelli disposti
• Eccellente visibilità tutt'intorno alla macchina	• Ottima disposizione degli interruttori sul pannello di controllo	
• Predisposizione per l'installazione radio con disattivazione audio		<b>CARATTERISTICHE ACUSTICHE:</b>
	<b>MONITORAGGIO:</b>	• ISO 6396 (L <sub>PA</sub> ) in cabina..... 69 dB(A)
<b>SEDILE CONDUCENTE:</b>	• Schermo di visualizzazione dei dati operativi	• 2000/14EG (L <sub>WA</sub> ) ambiente esterno..... 97 dB(A)
• Sedile comfort con poggiatesta	• Sistema automatico di monitoraggio, avviso e archiviazione dei dati	
• Braccioli e supporto lombare		
• Sedile regolabile separatamente dalla console		

# DOTAZIONE 200MH

## Dotazione

BRACCIO MONOBLOCCO 6,00 m (C6.6i)		
	Stick 4,00 m (D6.14i)	Stick 4,00 m (D6.14iS)
DB / stabilizzatori	20,2 t / 22,4 t	20,7 t / 22,7 t
4 stabilizzatori	20,6 t / 22,8 t	21 t / 23,1 t

BASE ATLAS 200MH		
<ul style="list-style-type: none"> <li>Caricatore 200MH con supporto quadruplo e 2 cilindri di sollevamento (A 7.32i)</li> <li>Caricatore 200MH con DB * su asse rigido, doppio supporto stabilizzatore su assale sterzante e 2 cilindri di sollevamento (A7.33i)</li> <li>200 MH con DB sull'asse sterzante, doppio supporto stabilizzatore su asse rigido e 2 cilindri di sollevamento (A7.35i)</li> </ul>	<b>EQUIPAGGIAMENTO BASE DI SERIE:</b>	<ul style="list-style-type: none"> <li>Predisposizione per box refrigerante elettrico</li> </ul>
<ul style="list-style-type: none"> <li>* DB - Lama apripista</li> </ul>	<b>MOTORE:</b>	<ul style="list-style-type: none"> <li>Diversi tipi di portaoggetti, scomparto per documenti</li> <li>Sedile separabile dalla console e scorrevole</li> <li>Camera retrovisore di sorveglianza e laterale sul lato destro</li> <li>Vetrificazione a isolamento termico, dischi tinti</li> <li>Trasmissione autopropulsa</li> <li>Indicatore dati di servizio sul display</li> </ul>
<b>BRACCIO:</b>	<b>IDRAULICA</b>	
<ul style="list-style-type: none"> <li>Braccio con cilindro per braccio 6,0 m (C 6.6i)</li> <li>Il braccio triplice consiste nel braccio base 1,87 m (C 6.41) con cilindro regolabile e del braccio 3,095 m (C 6.46) con cilindro</li> </ul>	<ul style="list-style-type: none"> <li>Funzione benna / benna rotante</li> <li>Accumulatore per abbassamento di emergenza del sistema di bracci</li> <li>Protezione contro la rottura dei tubi per i cilindri di elevazione</li> </ul>	<ul style="list-style-type: none"> <li>Portabottiglie</li> </ul>
<b>STICK:</b>		<b>DOTAZIONE:</b>
<ul style="list-style-type: none"> <li>Stick 2,65 m (D6.3)</li> <li>Stick 4,00 m (D6.14)</li> <li>Stick per benna di selezione 4,00 m (D6.14iS)</li> </ul>	<ul style="list-style-type: none"> <li>Regolazione del limite di carico</li> <li>Ammortizzazione di fine corsa del cilindro</li> </ul>	<ul style="list-style-type: none"> <li>Cuscinetto snodato con cilindro del braccio a gomito e della benna</li> <li>Punti di lubrificazione composti per la piattaforma girevole e la dotazione dei bracci</li> </ul>
<b>CILINDRO LEVA BENNA:</b>	<b>CABINA:</b>	<b>TELAIO:</b>
<ul style="list-style-type: none"> <li>Cilindro leva benna con sistema di barre di inversione (F6.1)</li> </ul>	<ul style="list-style-type: none"> <li>Climatizzatore con climatronic</li> <li>Volante regolabile in altezza e inclinazione</li> <li>Predisposizione alla radio con disattivazione audio</li> </ul>	<ul style="list-style-type: none"> <li>Trasmissione powershift</li> <li>Freni a lamelle in bagno d'olio del mozzo ruota</li> <li>Cassetta degli attrezzi nel telaio</li> </ul>

<b>MOTORE:</b>	<b>CABINA:</b>	<b>TELAIO:</b>
<ul style="list-style-type: none"> <li>Pompa di rifornimento</li> <li>Regolazione del numero di giri attraverso il potenziometro</li> <li>Riscaldamento indipendente</li> <li>Assistenza avviamento a freddo</li> </ul>	<ul style="list-style-type: none"> <li>Copertura cabina superiore / anteriore</li> <li>Luce rotante</li> <li>Sedile del conducente riscaldato</li> <li>Box telemetria GPS/GSM, per il monitoraggio dei dati operativi, dei consumi, della posizione</li> <li>Radio/CD/MP3, front AUX in, USB</li> <li>Fari di lavoro LED</li> </ul>	<ul style="list-style-type: none"> <li>Assi ampliati (larghezza complessiva 2750 mm)</li> <li>Lama bulldozer ampliata (2750 mm)</li> <li>Pneumatici solidi</li> </ul>
<b>IDRAULICA:</b>		<b>Altra dotazione speciale: vedi listino prezzi</b>
<ul style="list-style-type: none"> <li>Adattatore idraulico, supporti anteriori e inferiori azionati in coppie</li> <li>Adattatore idraulico, supporti anteriori e inferiori azionati singolarmente</li> <li>Olio bio</li> </ul>	<ul style="list-style-type: none"> <li>Sollevamento cabina 2,3 m</li> <li>Sopralzo fisso della cabina 1,20 m/0,6 m</li> <li>Aerazione compressa della cabina</li> <li>Box refrigerante elettrico</li> </ul>	
<b>DOTAZIONI:</b>		
<ul style="list-style-type: none"> <li>Sistema di lubrificazione centrale sincrono elettrico con funzione di monitoraggio</li> </ul>		

<ul style="list-style-type: none"> <li>Benna bivalve</li> <li>Polipo per rottame</li> </ul>	<ul style="list-style-type: none"> <li>Gancio di carico</li> <li>Magnete di sollevamento</li> </ul>	<ul style="list-style-type: none"> <li>Pinza per tronchi</li> <li>Benna selezionatrice</li> </ul>
---	---	---

# AMBITI DI LAVORO 200MH

**Ambiti di lavoro** Braccio monoblocco 6,0 m (C6.6i) + Stick 4,0 m (D6.14i)

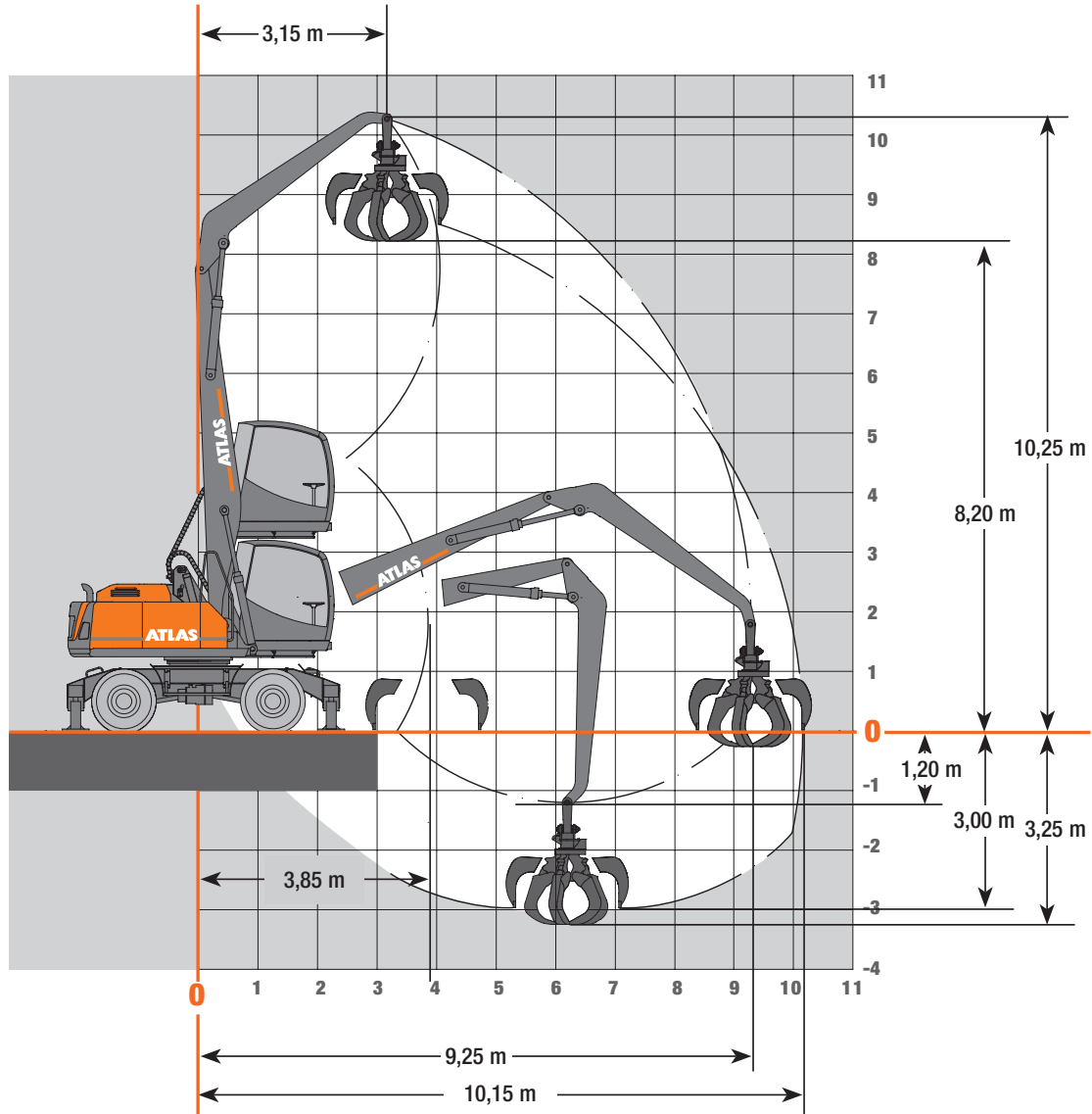

## ACCESSORI

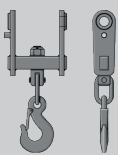

Gancio di carico

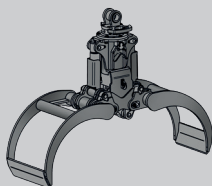

Pinza per tronchi

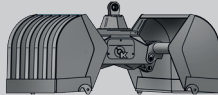

Benna bivalve

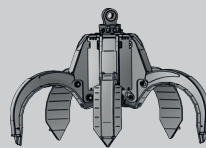

Polipo per rottame

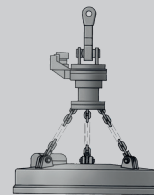



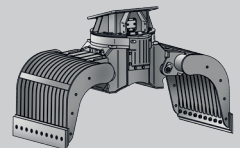















Magnete di sollevamento



Benna selezionatrice

# CARICO MASSIMO AMMISSIBILE 200MH

## Carico massimo ammissibile Braccio monoblocco 6,0 m (C6.6i) + Stick 4,0 m (D6.14i)

Altezza	Posizione sottocarro		3,0 m	3,5 m	4,0 m	4,5 m	5,0 m	5,5 m	6,0 m	6,5 m	7,0 m	7,5 m	8,0 m	8,5 m	9,0 m
+8,0 m	FRONTALE 	abbassata			7353	6324	5827	5407	5044	4723					
		sollevato			7353	6324	5827	5407	4815*	4246*					
	LATERALE 	abbassata			7353	6324	5827	5407	5044	4723					
		sollevato			6587*	5676*	4832*	4174*	3645*	3210*					
+7,0 m	FRONTALE 	abbassata			7295	6360	5852	5421	5048	4717	4419	4141			
		sollevato			7295	6360	5852	5421	4816*	4254*	3789*	3397*			
	LATERALE 	abbassata			7295	6360	5852	5421	5048	4717	4419	4141			
		sollevato			6585*	5661*	4821*	4168*	3646*	3218*	2861*	2557*			
+6,0 m	FRONTALE 	abbassata			7173	6512	5966	5504	5105	4753	4438	4148	3874		
		sollevato			7173	6512	5966	5454*	4773*	4223*	3769*	3387*	3061*		
	LATERALE 	abbassata			7173	6512	5966	5504	5105	4753	4438	4148	3874		
		sollevato			6623*	5579*	4755*	4115*	3605*	3188*	2841*	2547*	2294*		
+5,0 m	FRONTALE 	abbassata	7539	8413	7516	6764	6150	5636	5196	4812	4471	4161	3871	3591	
		sollevato	7539	8413	7516	6764	6150	5351*	4691*	4159*	3720*	3351*	3037*	2765*	
	LATERALE 	abbassata	7539	8413	7516	6764	6150	5636	5196	4812	4471	4161	3871	3591	
		sollevato	7539	7958*	6486*	5426*	4633*	4019*	3528*	3128*	2795*	2513*	2270*	2059*	
+4,0 m	FRONTALE 	abbassata	9899	9084	7946	7065	6359	5778	5288	4866	4494	4160	3851	3558	3264
		sollevato	9899	9084	7946	7045*	6003*	5207*	4578*	4070*	3650*	3297*	2996*	2737*	2511*
	LATERALE 	abbassata	9899	9084	7946	7065	6359	5778	5288	4866	4494	4160	3851	3558	3264
		sollevato	9637*	7570*	6189*	5201*	4460*	3883*	3422*	3044*	2728*	2461*	2231*	2032*	1859*
+3,0 m	FRONTALE 	abbassata	11450	9620	8299	7297	6508	5867	5332	4875	4476	4118	3792	3482	3173
		sollevato	11450	9620	8057*	6748*	5781*	5037*	4446*	3966*	3568*	3232*	2947*	2701*	2486*
	LATERALE 	abbassata	11450	9620	8299	7297	6508	5867	5332	4875	4476	4118	3792	3482	3173
		sollevato	8818*	7035*	5815*	4928*	4254*	3724*	3297*	2945*	2650*	2399*	2185*	1998*	1834*
+2,0 m	FRONTALE 	abbassata	1339	5367	8292	7283	6477	5816	5264	4792	4378	4007	3665	3338	3011
		sollevato	1339	5367	7651*	6453*	5559*	4866*	4313*	3862*	3487*	3170*	2899*	2664*	2458*
	LATERALE 	abbassata	1339	5367	8292	7283	6477	5816	5264	4792	4378	4007	3665	3338	3011
		sollevato	1339	5367	5447*	4656*	4047*	3564*	3171*	2846*	2573*	2340*	2138*	1962*	1808*
+1,0 m	FRONTALE 	abbassata		3077	6471	6884	6167	5555	5027	4567	4157	3783	3433	3094	2746
		sollevato		3077	6471	6237*	5389*	4732*	4206*	3776*	3418*	3115*	2855*	2630*	2434*
	LATERALE 	abbassata		3077	6471	6884	6167	5555	5027	4567	4157	3783	3433	3094	2746
		sollevato		3077	5198*	4457*	3889*	3438*	3070*	2765*	2507*	2287*	2096*	1930*	1784*
0,0 m	FRONTALE 	abbassata		3313	5512	6043	5511	5015	4561	4147	3765	3405	3058	2710	2339
		sollevato		3313	5512	6043	5279*	4638*	4128*	3712*	3366*	3073*	2822*	2605*	2339
	LATERALE 	abbassata		3313	5512	6043	5511	5015	4561	4147	3765	3405	3058	2710	2339
		sollevato		3313	5069*	4339*	3786*	3350*	2997*	2704*	2457*	2246*	2064*	1906*	1768*

Le capacità massime di carico specificate in chilogrammi (kg) includono una stabilità del 25% e sono calcolate all'87% della potenza di sollevamento idraulica, secondo la ISO10567. Questi valori sono applicabili sulla punta del braccio con posizionamento ottimale del sistema di bracci corrispondente. I pesi degli accessori per il carico allegati (pinza, calamita, gancio di carico, ecc.) Non sono inclusi con i valori di carico. \* Valore limitato a causa della stabilità dell'escavatore.

Tutti i dati di carico massimo ammissibile con larghezza del telaio pari a 2,5 m. Larghezza del telaio pari a 2,75 m disponibile.

# AMBITI DI LAVORO 200MH

**Ambiti di lavoro** Braccio monoblocco 6,0 m (C6.6i) + Stick 4,0 m (D6.14iS)

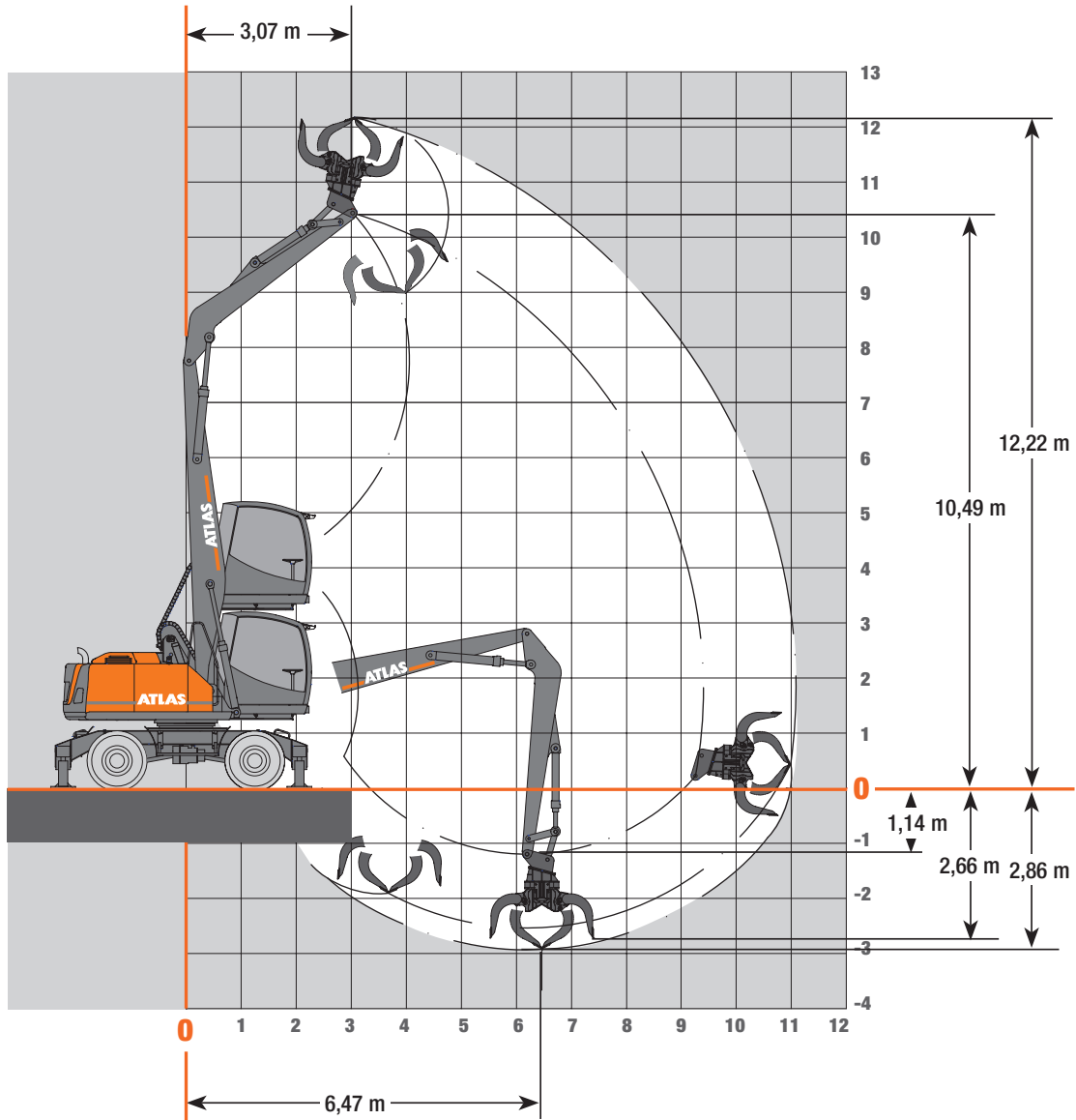

## ACCESSORI

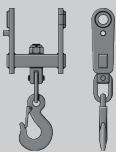

Gancio di carico

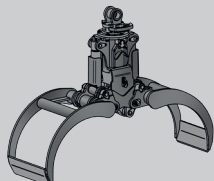

Pinza per tronchi

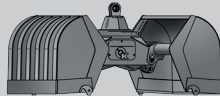

Benna bivalve

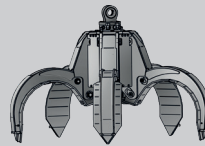

Polipo per rottame

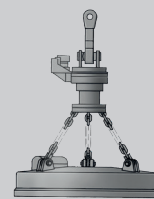



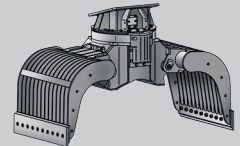















Magnete di sollevamento



Benna selezionatrice

# CARICO MASSIMO AMMISSIBILE 200MH

## Carico massimo ammissibile Braccio monoblocco 6,0 m (C6.6i) + Stick 4,0 m (D6.14iS)

Altezza	Posizione sottocarro		3,0 m	3,5 m	4,0 m	4,5 m	5,0 m	5,5 m	6,0 m	6,5 m	7,0 m	7,5 m	8,0 m	8,5 m	9,0 m
+8,0 m	FRONTALE 	abbassata sollevato			7353	6324	5827	5407	5044	4723					
	LATERALE 	abbassata sollevato			7353	6324	5827	5407	4815*	4246*					
+7,0 m	FRONTALE 	abbassata sollevato			7295	6359	5851	5420	5047	4717	4418	4141			
	LATERALE 	abbassata sollevato			7295	6359	5851	5420	5047	4717	4418	4141			
+6,0 m	FRONTALE 	abbassata sollevato			7171	6510	5965	5503	5104	4753	4437	4147	3873		
	LATERALE 	abbassata sollevato			7171	6510	5965	5453*	4772*	4222*	3768*	3387*	3061*		
+5,0 m	FRONTALE 	abbassata sollevato	8175	8460	7513	6762	6148	5634	5194	4811	4470	4160	3871	3591	
	LATERALE 	abbassata sollevato	8175	7961*	6483*	5424*	4631*	4017*	3527*	3127*	2794*	2512*	2270*	2059*	
+4,0 m	FRONTALE 	abbassata sollevato	10614	9080	7943	7062	6357	5776	5287	4865	4493	4159	3850	3557	3263
	LATERALE 	abbassata sollevato	10614	9080	7943	7062	6357	5776	5287	4865	4493	4159	3850	3557	3263
+3,0 m	FRONTALE 	abbassata sollevato	11445	9616	8295	7294	6505	5865	5330	4873	4474	4117	3791	3481	3172
	LATERALE 	abbassata sollevato	11445	9616	8295	7294	6505	5865	5330	4873	4474	4117	3791	3481	3172
+2,0 m	FRONTALE 	abbassata sollevato		6426	8289	7280	6474	5814	5262	4790	4377	4006	3664	3337	3010
	LATERALE 	abbassata sollevato		6426	8289	7280	6474	5814	5262	4790	4377	4006	3664	3337	3010
+1,0 m	FRONTALE 	abbassata sollevato		3662	7213	6881	6164	5552	5025	4565	4155	3781	3432	3093	2745
	LATERALE 	abbassata sollevato		3662	7213	6881	6164	5552	5025	4565	4155	3781	3432	3093	2745
0,0 m	FRONTALE 	abbassata sollevato		3758	6011	6040	5508	5012	4559	4145	3763	3404	3057	2709	2338
	LATERALE 	abbassata sollevato		3758	6011	6040	5508	5012	4559	4145	3763	3404	3057	2709	2338

Le capacità massime di carico specificate in chilogrammi (kg) includono una stabilità del 25% e sono calcolate all'87% della potenza di sollevamento idraulica, secondo la ISO10567. Questi valori sono applicabili sulla punta del braccio con posizionamento ottimale del sistema di bracci corrispondente. I pesi degli accessori per il carico allegati (pinza, calamita, gancio di carico, ecc.) Non sono inclusi con i valori di carico. \* Valore limitato a causa della stabilità dell'escavatore.

Tutti i dati di carico massimo ammissibile con larghezza del telaio pari a 2,5 m. Larghezza del telaio pari a 2,75 m disponibile.

# AMBITI DI LAVORO 200MH

**Ambiti di lavoro** Braccio triplice, Braccio Base 1,87 m (C6.41), Boom 3,62 m (C6.461) + Stick 2,65 m (D6.3)

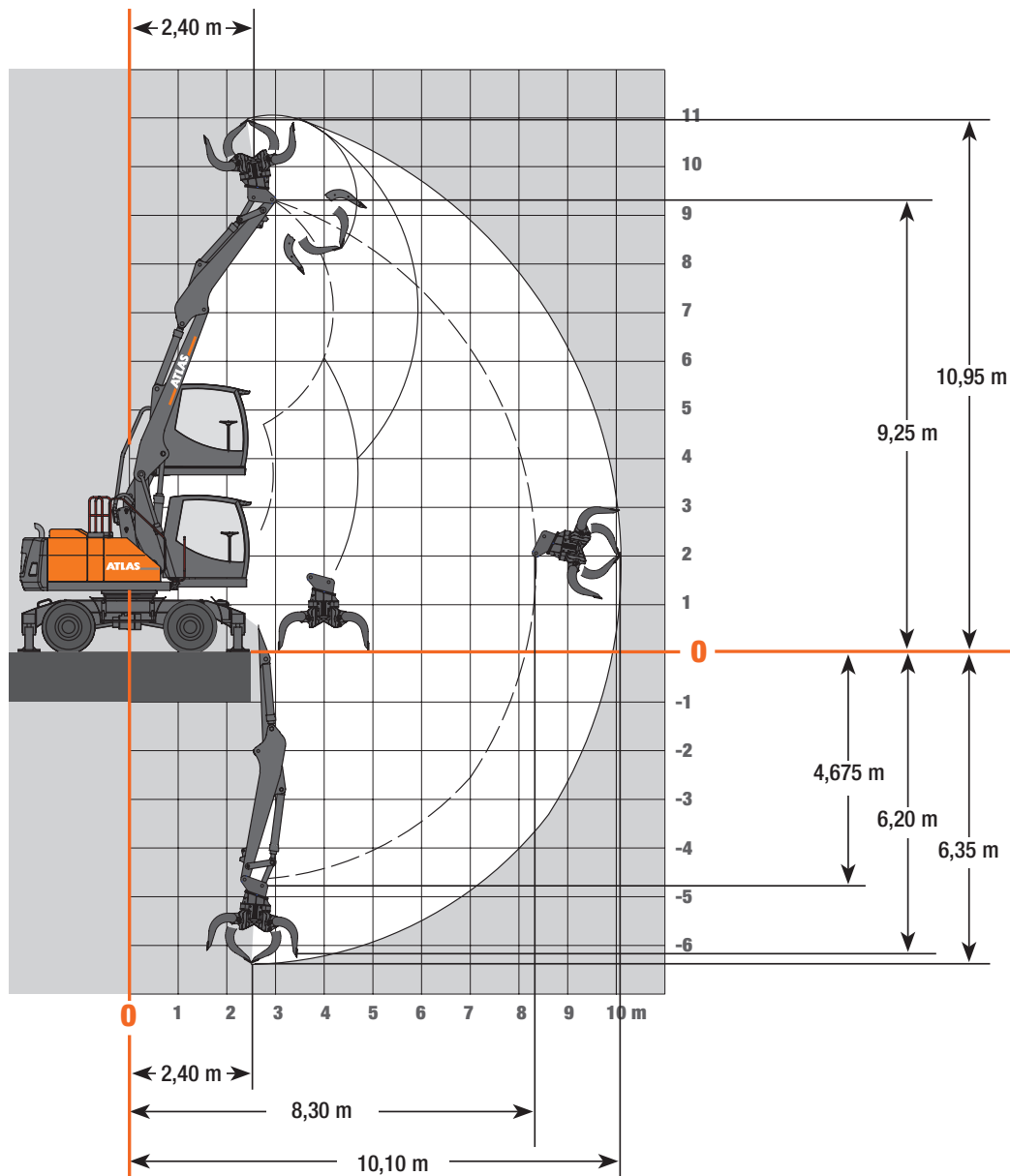

## ACCESSORI

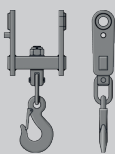

Gancio di carico

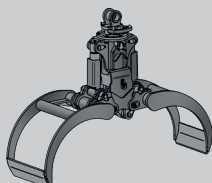

Pinza per tronchi

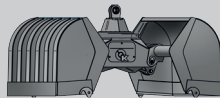

Benna bivalente

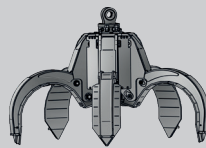

Polipo per rottame

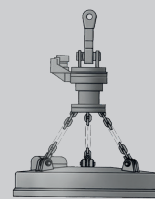



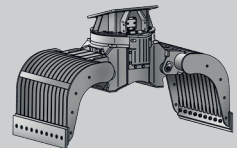















Magnete di sollevamento



Benna selezionatrice

# CARICO MASSIMO AMMISSIBILE 200MH

**Carico massimo ammissibile** Braccio triplice, Braccio base 1,87 m (C6.41), Boom 3,62 m (C6.461)  
+ Stick 2,65 m (D6.3). Massimo sbraccio 9,73 m

Altezza	Posizione sottocarro		3,0 m	3,5 m	4,0 m	4,5 m	5,0 m	5,5 m	6,0 m	6,5 m	7,0 m	7,5 m	8,0 m
+ 5,0 m	FRONTALE 	abbassata		4489	4522	4158	3867	3629	3432	3267	3129	3017	
		sollevato		4489	4522	4158	3867	3629	3432	3267	3129	3017	
	LATERALE 	abbassata		4489	4522	4158	3867	3629	3432	3267	3129	3017	
		sollevato		4489	4522	4158	3867	3629	3393*	3040*	2732*	2392*	
+ 4,0 m	FRONTALE 	abbassata	5688	5796	5083	4559	4158	3840	3581	3367	3186	3030	2778
		sollevato	5688	5796	5083	4559	4158	3840	3581	3367	3186	3030	2778
	LATERALE 	abbassata	5688	5796	5083	4559	4158	3840	3581	3367	3186	3030	2778
		sollevato	5688	5796	5083	4559	4158	3754*	3342*	3002*	2720*	2421*	2124*
+ 3,0 m	FRONTALE 	abbassata	5444	5772	5729	5016	4488	4081	3757	3491	3268	3074	2896
		sollevato	5444	5772	5729	5016	4488	4081	3757	3491	3268	3070*	2813*
	LATERALE 	abbassata	5444	5772	5729	5016	4488	4081	3757	3491	3268	3074	2896
		sollevato	5444	5772	5541*	4754*	4150*	3671*	3286*	2966*	2700	2416*	2129*
+ 2,0 m	FRONTALE 	abbassata	6557	6345	6032	5377	4761	4286	3907	3597	3335	3107	2894
		sollevato	6557	6345	6032	5377	4761	4286	3907	3597	3322*	3048*	2793*
	LATERALE 	abbassata	6557	6345	6032	5377	4761	4286	3907	3597	3335	3107	2894
		sollevato	6557	6345	5407*	4649	4070*	3613*	3243*	2942	2696*	2383*	2109*
+ 1,0 m	FRONTALE 	abbassata	7282	6913	6297	5511	4885	4386	3980	3642	3352	3102	2898
		sollevato	7282	6913	6297	5511	4885	4386	3980	3611*	3303*	3048	2758*
	LATERALE 	abbassata	7282	6913	6297	5511	4885	4386	3980	3642	3352	3102	2898
		sollevato	7282	6398	5360*	4606*	4035*	3591*	3231*	2945*	2644*	2332*	2072*
0,0 m	FRONTALE 	abbassata	8270	7351	6311	5503	4878	4380	3973	3635	3353	3135	2781
		sollevato	8270	7351	6311	5503	4878	4380	3970	3612*	3321	3021*	2724*
	LATERALE 	abbassata	8270	7351	6311	5503	4878	4380	3973	3635	3353	3135	2781
		sollevato	8004	6439*	5382*	4624*	4052*	3613*	3273*	2913*	2561*	2272*	2040*
- 1,0 m	FRONTALE 	abbassata	9035	7485	6374	5550	4915	4413	4008	3682	3423	3004	
		sollevato	9035	7485	6374	5550	4915	4413	4006	3678	3307*	2972*	
	LATERALE 	abbassata	9035	7485	6374	5550	4915	4413	4008	3682	3423	3004	
		sollevato	8129*	6537*	5470*	4694*	4090*	3612*	3196*	2802*	2482*	2225*	
- 2,0 m	FRONTALE 	abbassata	9225	7630	6500	5662	5023	4550	4148	3690	3074		
		sollevato	9225	7630	6500	5662	5023	4550	4101*	3633*	3074		
	LATERALE 	abbassata	9225	7630	6500	5662	5023	4550	4148	3690	3074		
		sollevato	8085*	6473*	5391*	4612*	4024*	3509*	3069*	2718*	2436*		
- 3,0 m	FRONTALE 	abbassata	9543	7928	6799	5918	5145	4420	3657	2678			
		sollevato	9543	7928	6799	5918	5145	4420	3657	2678			
	LATERALE 	abbassata	9543	7928	6799	5918	5145	4420	3657	2678			
		sollevato	8090*	6468*	5386*	4559*	3910*	3407*	3011*	2678			

Le capacità massime di carico specificate in chilogrammi (kg) includono una stabilità del 25% e sono calcolate all'87% della potenza di sollevamento idraulica, secondo la ISO10567. Questi valori sono applicabili sulla punta del braccio con posizionamento ottimale del sistema di bracci corrispondente. I pesi degli accessori per il carico allegati (pinza, calamita, gancio di carico, ecc.) Non sono inclusi con i valori di carico. \* Valore limitato a causa della stabilità dell'escavatore.

Tutti i dati di carico massimo ammissibile con larghezza del telaio pari a 2,5 m. Larghezza del telaio pari a 2,75 m disponibile.

# DIMENSIONI 200MH

## Dimensioni

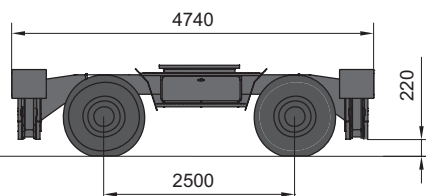
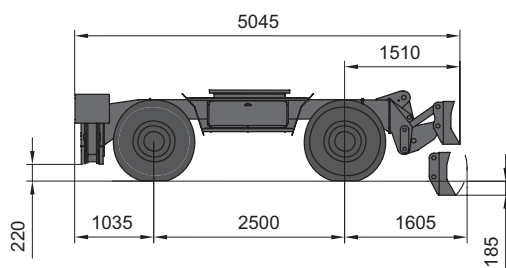
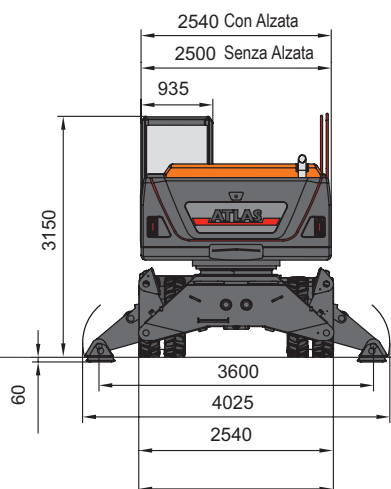
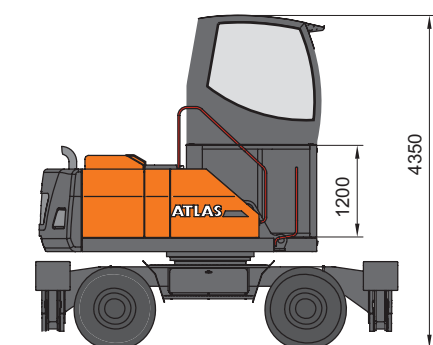
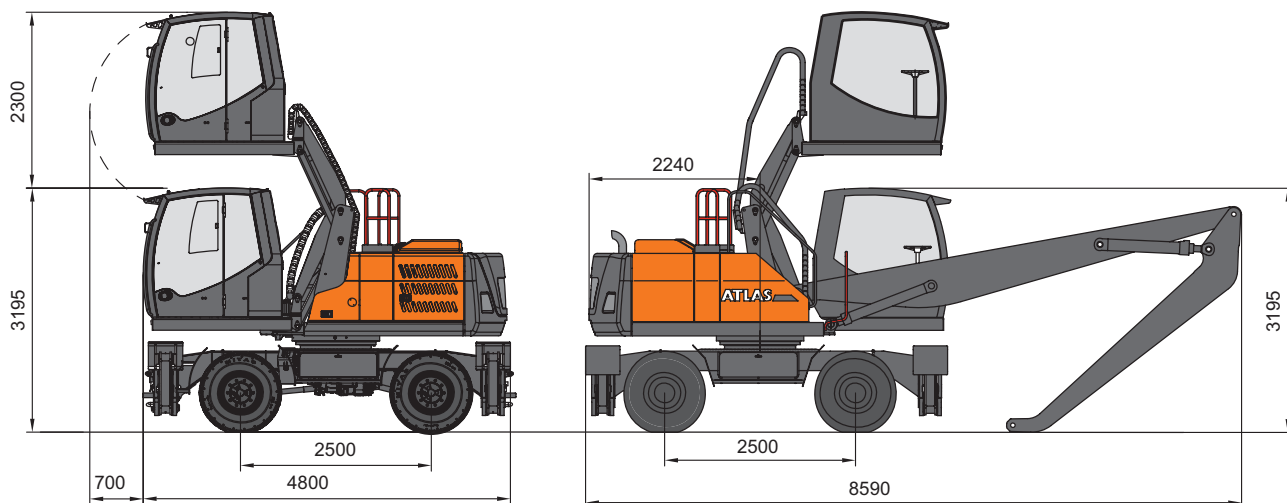

Sottocarro con 4 stabilizzatori

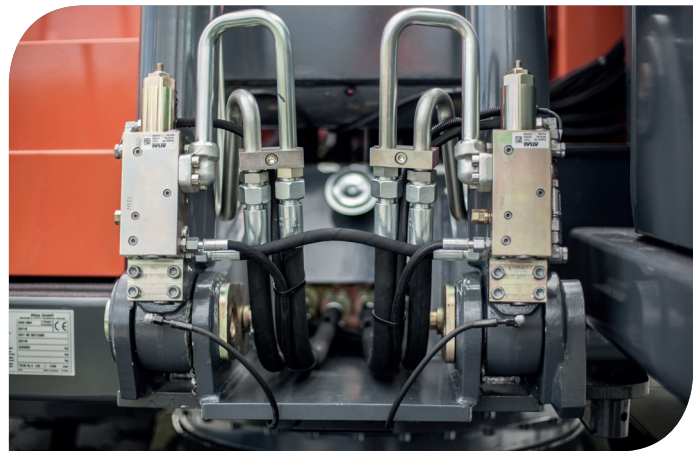

200MH-IT (1) Data di validità: 10/2025. Le specifiche e i prezzi dei prodotti sono soggetti a modifiche senza obbligo di preavviso. Le fotografie e / i disegni in questo documento sono solo a scopo illustrativo. Fare riferimento al manuale dell'operatore appropriato per le istruzioni sull'uso corretto di questa apparecchiatura. La mancata osservanza del manuale dell'operatore appropriato quando si utilizza la nostra apparecchiatura o l'agire diversamente in modo irresponsabile può causare lesioni gravi o morte. L'unica garanzia applicabile alle nostre apparecchiature è la garanzia scritta standard applicabile al particolare prodotto e alla vendita e Atlas non offre altre garanzie, esplicite o implicite. I prodotti e i servizi elencati possono essere marchi commerciali, marchi di servizio o nomi commerciali di Atlas GmbH e / o delle sue filiali. Tutti i diritti sono riservati. Atlas® è un marchio registrato di Atlas GmbH. Copyright © 2025 Atlas GmbH. Ref. no. 6233273

### **GANDERKESEE FACTORY**

Atlas GmbH  
Atlasstraße 6  
D-27777 Ganderkesee,  
Germany

Tel.: +49 (0) 4222 954 0  
Fax: +49 (0) 4222 954 220  
E-mail: [info@atlasgmbh.com](mailto:info@atlasgmbh.com)  
[www.atlasgmbh.com](http://www.atlasgmbh.com)



### **VECHTA FACTORY**

Atlas GmbH  
Theodor-Heuss-Str. 3  
D-49377 Vechta  
Germany

T: +49 (0) 4441 954 0  
F: +49 (0) 4441 954 299  
E-mail: [info@atlasgmbh.com](mailto:info@atlasgmbh.com)  
[www.atlasgmbh.com](http://www.atlasgmbh.com)



### **DELMENHORST FACTORY**

Atlas GmbH  
Stedinger Straße 324  
D-27751 Delmenhorst  
Germany

T: +49 (0) 4221 49 10  
F: +49 (0) 4221 49 14 43  
E-mail: [info@atlasgmbh.com](mailto:info@atlasgmbh.com)  
[www.atlasgmbh.com](http://www.atlasgmbh.com)

### **ATLAS CRANES UK LTD NATIONAL SALES & SERVICE FACILITY**

Wharfedale Road,  
Euroway Trading Est.  
Bradford, England BD4 6SL  
United Kingdom

T: +44 8444 99 66 88  
F: +44 1274 65 37 85  
E-mail: [atlasuk@atlasgmbh.com](mailto:atlasuk@atlasgmbh.com)  
[www.atlas-cranes.co.uk](http://www.atlas-cranes.co.uk)  
[www.atlasgmbh.com](http://www.atlasgmbh.com)



# **ATLAS**

