

ATLAS

-  15,0 - 16.5 t
-  105 kW (143 HP)
EU Stage V
-  8,4 m

**ROBUSTO.
PRECISO.
EFFICIENTE.**



ESCAVATORE IDRAULICO 160MH

WWW.ATLASGMBH.COM

DATI TECNICI 160MH

Dati tecnici

MOTORE

Potenza ai sensi della norma ISO 9249... 105 kW (143 HP)	Numero di cilindri..... 4	Alternatore..... 24 V / 100 A
Numero di giri..... 1800/min	Alesaggio / Alzata..... 101 / 126	Starter..... 24 V / 4 kW
Prodotto / Modello..... Deutz TCD 4.1 L4 EU IIIa/Stage V	Sistema di raffreddamento..... ad acqua	
Struttura..... Turbocompressore	Filtro dell'aria..... Filtro aria secco	
Cilindrata..... 4038 cm ³	Batteria..... 2 x 12 V / 100 Ah	

SISTEMA IDRAULICO

• Sistema AWE 5 (Load sensing)	• Valvole di riaspirazione per tutte le funzioni di lavoro	• Possibilità di avere altri 2 circuiti per apparecchi aggiuntivi
• Pompa a pistone ad alto rendimento con regolazione del limite di carico	• Arresto del carico e valvole controllo discesa nel ciclo di elevazione	• Max. flusso di scarico 171 l/min
• Regolazione fabbisogno elettrico per il risparmio di carburante	• Protezione contro la rottura dei tubi per i cilindri di elevazione	• Pressione operativa max..... 320 bar
• Comando sensibile, proporzionale, indipendente	• Funzione benna / benna rotante di serie	• Modalità operative: 3 modalità preprogrammate (Fine, Eco, Power)
• Protezione primaria e secondaria contro il sovraccarico		

ROTAZIONE

• Motore di rotazione:	Motore a pistoni assiali con valvola di priorità	• Max velocità di rotazione 9 /min
• Ingranaggio di rotazione:	Rapporto di trasmissione planetario	• Momento torcente 34.7 kNm
• Freno di rotazione:	Freno automatico multidisco	

TRAZIONE E FRENI

• Motore a cilindrata variabile	• Trasmissione autopropulsa e cruise control	• Forza di trazione..... 76,0 kN
• Trasmissione Power-Shift	• Velocità massima 20 km/h	• Max. pendenza..... 60 %
• Valvola del freno a doppio effetto	• Fuori strada 5 km/h	• Frenatura a Doppio circuito..... Dischi multipli
• Preselezione della direzione di marcia tramite interruttore nel joystick	• Velocità ridotta 1 km/h	• Freno di parcheggio Dischi multipli

TELAIO

• Assali pesanti	• Ruote 8 raggi..... 10.00 - 20	• 4 pneumatici (optional) 600 - 22.5
• Assale sterzante con bloccaggio automatico dell'asse oscillante		

CAPACITA'

• Serbatoio carburante..... 240 litres	• Olio motore..... 10 litres	• Serbatoio idraulico 200 litres
• Sistema radiatore..... 38 litres	• Serbatoio idraulico 157 litres	• Serbatoio AdBlue® 20 litres

CABINA CONDUCENTE

• Soddisfa gli ultimi standard di sicurezza	COMANDO:	CLIMATE CONTROL:
• Zona di ingresso extra large	• Joystick ergonomici con controllo scorrevole proporzionale	• Climatizzatore automatico
• Ampio spazio per le gambe	• Piantone dello sterzo sottile, altezza e inclinazione regolabile	• Ottima distribuzione dell'aria in modo ottimale ugelli disposti
• Ottima visibilità circonferenziale*	• Indicatori, comandi e interruttori operativi sono chiaramente disposti	
• Preparazione per l'installazione radio con funzione di silenziamento		CARATTERISTICHE ACUSTICHE:
SEDILE CONDUCENTE:	MONITORAGGIO:	• ISO 6396 (L _p A) in cabina 70 dB(A)
• Sedile comfort con poggiatesta	• Schermo di visualizzazione dei dati operativi	• 2000/14 EG (L _w A) ambiente esterno 95 dB(A)
• Braccioli e supporto lombare	• Sistema automatico di monitoraggio, avviso e archiviazione dei dati	
• Sedile regolabile separatamente dalla console		

DOTAZIONE 160MH

Dotazione

PESO OPERATIVO

	BRACCIO MONOBLOCCO 4,80 m (C3.4MGG)		BRACCIO TRIPLICE Braccio base 1,95 m (C3.41) Boom 3,47 m (C346.1)	
	Stick 2,50 m (D33)	Stick 3,00 m (D331)	Stick 2,50 m (D33)	Stick 3,00 m (D331)
Supporto e lama apripista	17,1 - 17,6 t	17,2 - 17,7 t	17,6 - 18,1 t	17,7 - 18,2 t
SDB / stabilizzatori	17,8 - 18,3 t	17,9 - 18,4 t	18,3 - 18,8 t	18,4 - 18,8 t
4 Stabilizzatori di supporto	18,0 - 18,5 t	18,1 - 18,6 t	18,5 - 19,0 t	18,6 - 19,1 t

Peso operativo incl. conducente, carburante, lubrificanti e liquido di raffreddamento più 1 t per gli accessori

DOTAZIONE

BASE ATLAS 160MH	EQUIPAGGIAMENTO BASE DI SERIE:	
<ul style="list-style-type: none"> Macchina per la movimentazione di materiali 160MH con supporto e lama apripista su assale sterzante, 2x supporto per stabilizzatore su asse rigido e 2 cilindri di sollevamento (A4.35) 	MOTORE:	CABINA:
	<ul style="list-style-type: none"> Sistema di minimo automatico / arresto del motore Assistenza per l'avviamento a freddo 	<ul style="list-style-type: none"> Aria condizionata con climatronic
BRACCIO:	<ul style="list-style-type: none"> Pre filtro carburante 	<ul style="list-style-type: none"> Predisposizione radio con funzione muto
<ul style="list-style-type: none"> Braccio monoblocco con cilindro stick 4,80 m (C3.4MGG) Braccio regolabile composto da braccio base 1,95 m (C3.41) con cilindro di regolazione più braccio 3,47 m (C346.1) con cilindro a bastone 	<ul style="list-style-type: none"> Monitoraggio del motore 	<ul style="list-style-type: none"> Predisposizione per box refrigerante elettrico
STICK:	IDRAULICA:	<ul style="list-style-type: none"> Volante regolabile in altezza e inclinazione
<ul style="list-style-type: none"> Stick 2,50 m (D33) Stick 3,00 m (D331) 	<ul style="list-style-type: none"> Funzione benna / benna rotante Accumulatore per abbassamento di emergenza del sistema di bracci Protezione contro la rottura dei tubi per i cilindri di elevazione Ammortizzazione di fine corsa del cilindro 	<ul style="list-style-type: none"> Diversi tipi di portaoggetti, scomparto per documenti Sedile regolabile separatamente dalla console Vetro termoassorbente, vetri oscurati
CILINDRO LEVA BENNA:	TELAIO:	<ul style="list-style-type: none"> Trasmissione autopropulsa e cruise control Indicatore dati di servizio sul display
<ul style="list-style-type: none"> Cilindro di ribaltamento benna con leverismo benna (F31) 	<ul style="list-style-type: none"> Trasmissione Power-Shift Freni a disco in bagno d'olio Cassetta degli attrezzi nel carro ZF assali 	<ul style="list-style-type: none"> Portabottiglie

DOTAZIONE AGGIUNTIVA

Motore:	Dotazione:	<ul style="list-style-type: none"> Sollevamento cabina 2,3 m
<ul style="list-style-type: none"> Pompa di rifornimento Riscaldamento indipendente 	<ul style="list-style-type: none"> Sistema di lubrificazione centralizzata a controllo automatico e monitor elettrico per sopra-carro e braccio attrezzatura 	<ul style="list-style-type: none"> Controllo proporzionale dei supporti mediante scorrimento nel joystick Segnale di allarme durante la guida Sterzo del joystick
Sistema idraulico:	Cabina:	Telaio:
<ul style="list-style-type: none"> Adattatore idraulico, supporti anteriori e inferiori azionati in coppie Adattatore idraulico, supporti anteriori e inferiori azionati singolarmente Olio bio 	<ul style="list-style-type: none"> Copertura cabina superiore / anteriore Luce rotante Box telemetria GPS/GSM, per il monitoraggio dei dati operativi, dei consumi, della posizione Radio/CD/MP3, front AUX in, USB Box refrigerante elettrico Luci di lavoro LED 270° camera system 	<ul style="list-style-type: none"> Ampia lama apripista (2,7 m) Esecuzione ad alta velocità 35 km/h Protezione dell'ingranaggio Pneumatici solidi
		Altra dotazione speciale: vedi listino prezzi

ACCESSORI

• Benna bivalve	• Polipo per rottame	• Gancio di carico	• Magnete di sollevamento	• Pinza per tronchi
-----------------	----------------------	--------------------	---------------------------	---------------------





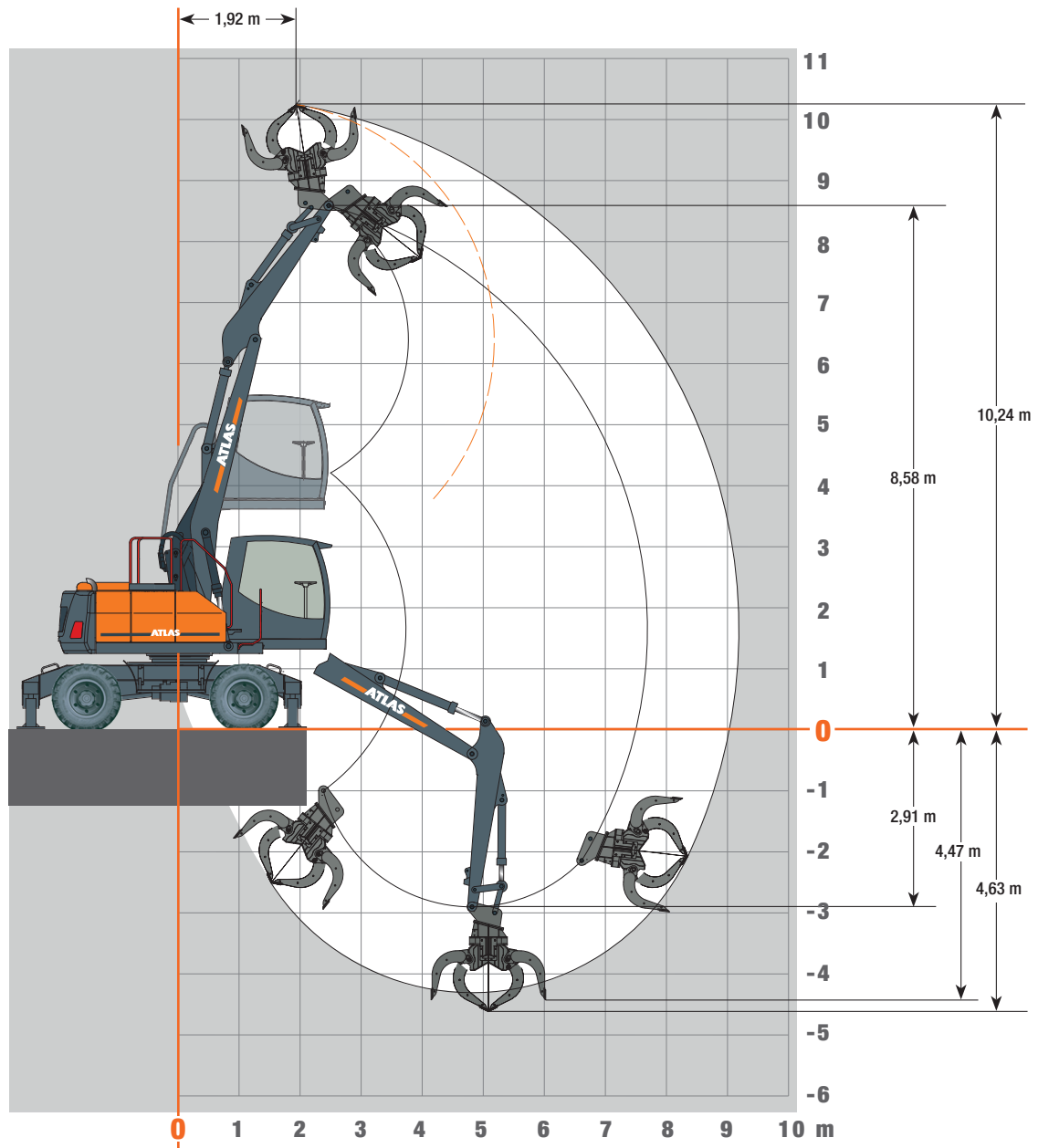















AMBITI DI LAVORO 160MH

Ambiti di lavoro Braccio base monoblocco 4,80 m (C3.4MGG) e stick 2,5 m (D33)



CARICO MASSIMO AMMISSIBILE 160MH

Carico massimo ammissibile Braccio monoblocco 4,80 m (C3.4MGG) e stick 2,5 m (D33)

Carico Massimo ammissibile: Braccio monoblocco 4,80 m (C3.4MGG) e stick 2,5 m (D33)													
Altezza	Posizione sottocarro		2,5 m	3,0 m	3,5 m	4,0 m	4,5 m	5,0 m	5,5 m	6,0 m	6,5 m	7,0 m	7,5 m
+ 8,0 m	FRONTALE	 abbassata			4898								
		sollevato			4898								
	LATERALE	 abbassata			4898								
		sollevato			4898								
+ 7,0 m	FRONTALE	 abbassata				4479	4213	4016					
		sollevato				4479	4213	4016					
	LATERALE	 abbassata				4479	4213	4016					
		sollevato				4479	3972*	3371*					
+ 6,0 m	FRONTALE	 abbassata				4257	4122	3881	3679	3513			
		sollevato				4257	4122	3881	3679	3513			
	LATERALE	 abbassata				4257	4122	3881	3679	3513			
		sollevato				4257	3994*	3412*	2955*	2579*			
+ 5,0 m	FRONTALE	 abbassata			3920	4202	4237	3943	3695	3480	3289		
		sollevato			3920	4202	4237	3943	3695	3480	3289		
	LATERALE	 abbassata			3920	4202	4237	3943	3695	3480	3289		
		sollevato			3920	4202	3947*	3383*	2943*	2588*	2291*		
+ 4,0 m	FRONTALE	 abbassata		4628	4875	4968	4492	4112	3800	3535	3301	3079	
		sollevato		4628	4875	4968	4492	4112	3800	3535	3301	3079	
	LATERALE	 abbassata		4628	4875	4968	4492	4112	3800	3535	3301	3079	
		sollevato		4628	4875	4561*	3848*	3311*	2892*	2555*	2276*	2039*	
+ 3,0 m	FRONTALE	 abbassata			6278	5423	4797	4316	3931	3610	3332	3074	2769
		sollevato			6278	5423	4797	4316	3931	3610	3332	3074	2769
	LATERALE	 abbassata			6278	5423	4797	4316	3931	3610	3332	3074	2769
		sollevato			5274*	4370*	3713*	3213*	2820*	2502*	2240*	2019*	1828*
+ 2,0 m	FRONTALE	 abbassata				5731	5010	4455	4013	3646	3328	3036	2720
		sollevato				5731	5010	4455	4013	3646	3328	3036	2720
	LATERALE	 abbassata				5731	5010	4455	4013	3646	3328	3036	2720
		sollevato				4175*	3572*	3109*	2742*	2444*	2198*	1991*	1816*
+ 1,0 m	FRONTALE	 abbassata				5676	4987	4430	3972	3584	3241	2914	2540
		sollevato				5676	4987	4430	3972	3584	3241	2914	2540
	LATERALE	 abbassata				5676	4987	4430	3972	3584	3241	2914	2540
		sollevato				4041*	3465*	3026*	2678*	2397*	2164*	1969*	1804*
0,0 m	FRONTALE	 abbassata			5112	5237	4677	4183	3752	3369	3011	2645	
		sollevato			5112	5237	4677	4183	3752	3369	3011	2645	
	LATERALE	 abbassata			5112	5237	4677	4183	3752	3369	3011	2645	
		sollevato			4787*	3986*	3413*	2980*	2641*	2368*	2143*	1957*	
- 1,5 m	FRONTALE	 abbassata		4410	4284	4007	3675	3329	2981	2624	2220		
		sollevato		4410	4284	4007	3675	3329	2981	2624	2220		
	LATERALE	 abbassata		4410	4284	4007	3675	3329	2981	2624	2220		
		sollevato		4410	4284	3993*	3408*	2972*	2635*	2366*	2150*		

Le capacità massime di carico specificate in chilogrammi (kg) includono una stabilità del 25% e sono calcolate all'87% della potenza di sollevamento idraulica, secondo la ISO10567. Questi valori sono applicabili sulla punta del braccio con posizionamento ottimale del sistema di bracci corrispondente. I pesi degli accessori per il carico allegati (pinza, calamita, gancio di carico, ecc.) Non sono inclusi con i valori di carico. * Valore limitato a causa della stabilità dell'escavatore.

Tutti i dati di carico massimo ammissibile con larghezza del telaio pari a 2,5 m. Larghezza del telaio pari a 2,75 m disponibile.





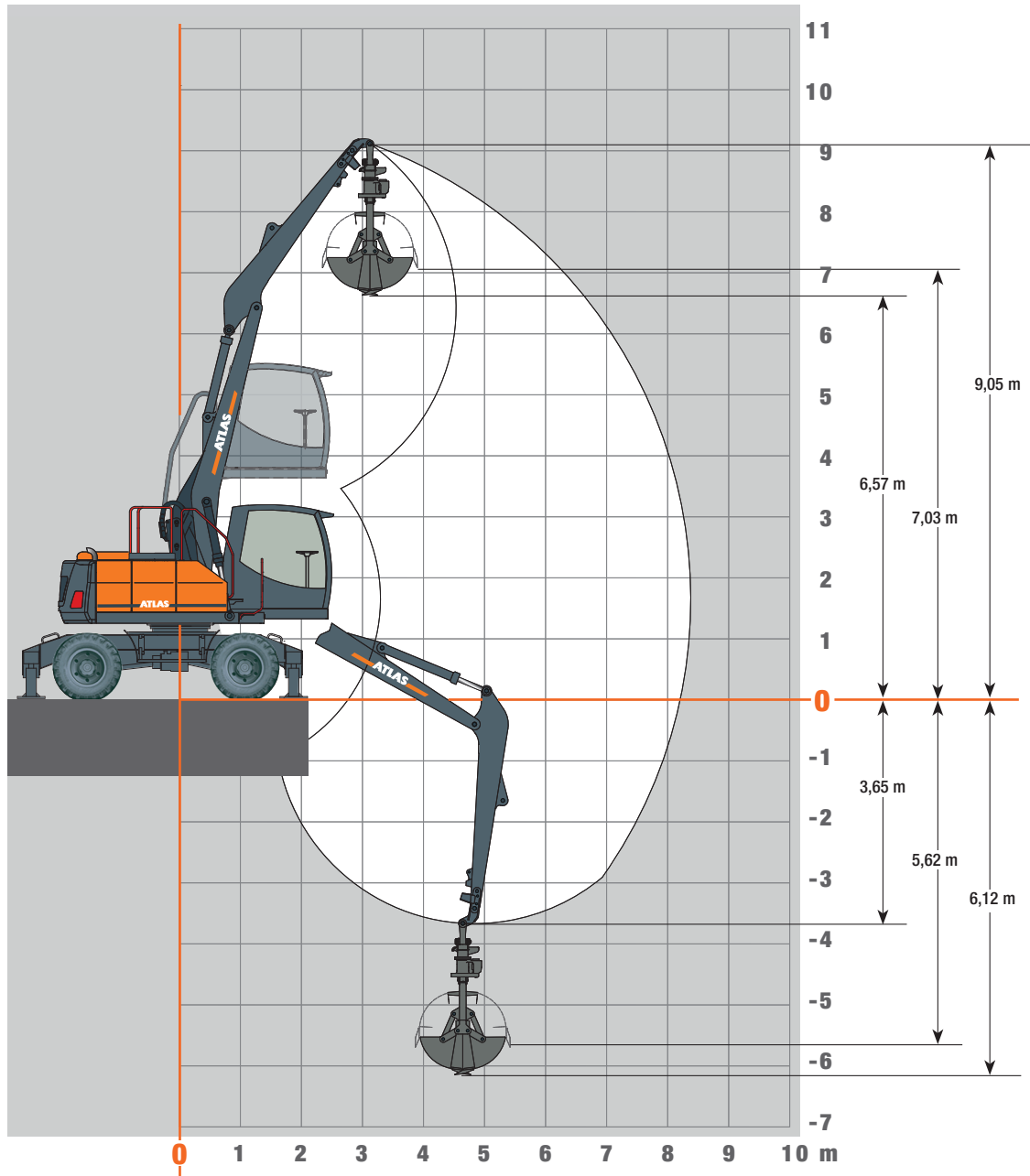















AMBITI DI LAVORO 160MH

Ambiti di lavoro Braccio monoblocco 4,80 m (C3.4MGG) e stick 3,0 m (D331)



CARICO MASSIMO AMMISSIBILE 160MH

Carico massimo ammissibile Braccio monoblocco 4,80 m (C3.4MGG) e stick 3,0 m (D331)

Carico massimo ammissibile: Braccio monoblocco 4,80 m (C3.4MGG) e stick 3,0 m (D331)													
Altezza	Posizione sottocarro		3,0 m	3,5 m	4,0 m	4,5 m	5,0 m	5,5 m	6,0 m	6,5 m	7,0 m	7,5 m	8,0 m
+ 8,0 m	FRONTALE 	abbassata			4017	3545							
		sollevato			4017	3545							
	LATERALE 	abbassata			4017	3545							
		sollevato			4017	3545							
+ 7,0 m	FRONTALE 	abbassata				3736	3685	3408					
		sollevato				3736	3685	3408					
	LATERALE 	abbassata				3736	3685	3408					
		sollevato				3736	3446*	2969*					
+ 6,0 m	FRONTALE 	abbassata				3487	3595	3449	3297	3029			
		sollevato				3487	3595	3449	3297	3029			
	LATERALE 	abbassata				3487	3595	3449	3297	3029			
		sollevato				3487	3462*	2998*	2623*	2308*			
+ 5,0 m	FRONTALE 	abbassata			3218	3431	3596	3494	3308	3140	2985		
		sollevato			3218	3431	3596	3494	3308	3140	2985		
	LATERALE 	abbassata			3218	3431	3596	3494	3308	3140	2985		
		sollevato			3218	3431	3425*	2974*	2612*	2314*	2061*		
+ 4,0 m	FRONTALE 	abbassata		3333	3610	3815	3897	3624	3389	3183	2994	2806	
		sollevato		3333	3610	3815	3897	3624	3389	3183	2994	2806	
	LATERALE 	abbassata		3333	3610	3815	3897	3624	3389	3183	2994	2806	
		sollevato		3333	3610	3815	3347*	2916*	2571*	2287*	2048*	1842*	
+ 3,0 m	FRONTALE 	abbassata		5866	5123	4569	4137	3788	3496	3245	3019	2801	2100
		sollevato		5866	5123	4569	4137	3788	3496	3245	3019	2801	2100
	LATERALE 	abbassata		5866	5123	4569	4137	3788	3496	3245	3019	2801	2100
		sollevato		5388*	4440*	3756*	3239*	2835*	2509*	2242*	2017*	1824*	1656*
+ 2,0 m	FRONTALE 	abbassata			5549	4863	4339	3922	3577	3283	3020	2771	2488
		sollevato			5549	4863	4339	3922	3577	3283	3020	2771	2488
	LATERALE 	abbassata			5549	4863	4339	3922	3577	3283	3020	2771	2488
		sollevato			4219*	3596*	3121*	2745*	2441*	2190*	1978*	1799*	1645*
+ 1,0 m	FRONTALE 	abbassata			5679	4964	4404	3952	3575	3252	2960	2675	2336
		sollevato			5679	4964	4404	3952	3575	3252	2960	2675	2336
	LATERALE 	abbassata			5679	4964	4404	3952	3575	3252	2960	2675	2336
		sollevato			4040*	3460*	3016*	2664*	2378*	2142*	1945*	1777*	1634*
0,0 m	FRONTALE 	abbassata		5698	5436	4797	4269	3825	3445	3106	2789	2459	
		sollevato		5698	5436	4797	4269	3825	3445	3106	2789	2459	
	LATERALE 	abbassata		5698	5436	4797	4269	3825	3445	3106	2789	2459	
		sollevato		4732*	3945*	3378*	2948*	2610*	2336*	2111*	1922*	1763*	
- 1,5 m	FRONTALE 	abbassata	5338	4905	4449	4014	3611	3239	2889	2543	2164		
		sollevato	5338	4905	4449	4014	3611	3239	2889	2543	2164		
	LATERALE 	abbassata	5338	4905	4449	4014	3611	3239	2889	2543	2164		
		sollevato	5338	4719*	3916*	3344*	2915*	2582*	2315*	2098*	1920*		

Le capacità massime di carico specificate in chilogrammi (kg) includono una stabilità del 25% e sono calcolate all'87% della potenza di sollevamento idraulica, secondo la ISO10567. Questi valori sono applicabili sulla punta del braccio con posizionamento ottimale del sistema di bracci corrispondente. I pesi degli accessori per il carico allegati (pinza, calamita, gancio di carico, ecc.) Non sono inclusi con i valori di carico. * Valore limitato a causa della stabilità dell'escavatore.

Tutti i dati di carico massimo ammissibile con larghezza del telaio pari a 2,5 m. Larghezza del telaio pari a 2,75 m disponibile.





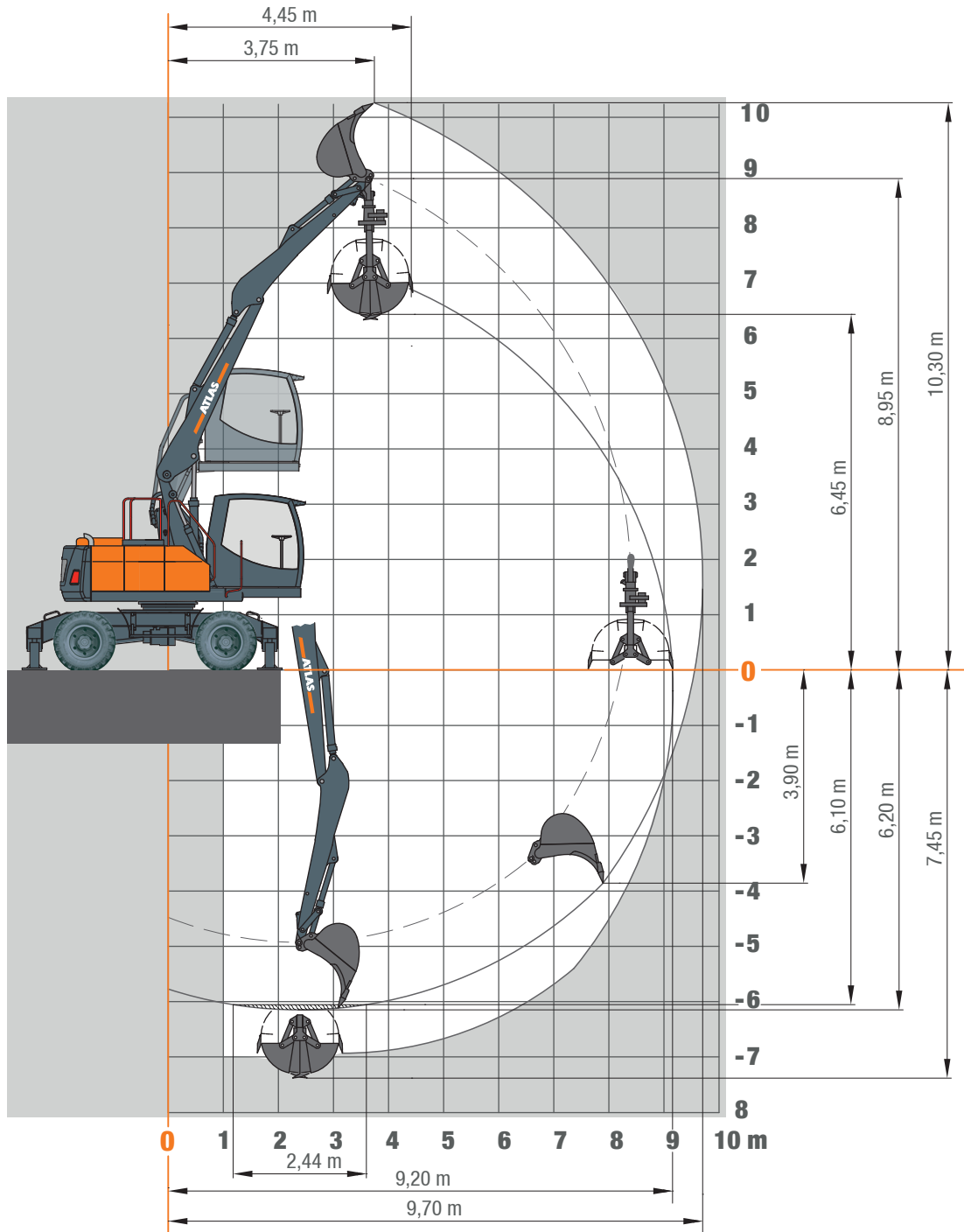













AMBITI DI LAVORO 160MH

Ambiti di lavoro Braccio triplice: Braccio base 1,95 m (C3.41) e boom 3,47 m (C346.1) e stick 3,0 m (D331)



CARICO MASSIMO AMMISSIBILE 160MH

Carico massimo ammissibile Braccio triplice: Braccio base 1,95 m (C3.41) e boom 3,47 m (C346.1) e stick 3,0 m (D331)

Carico massimo ammissibile braccio triplice: Braccio base 1,95 m (C3.41) e boom 3,47 m (C346.1) con stick 3,0 m (D331). Massimo sbraccio 9,70 m															
Altezza	Posizione sottocarro		2,5 m	3,0 m	3,5 m	4,0 m	4,5 m	5,0 m	5,5 m	6,0 m	6,5 m	7,0 m	7,5 m	8,0 m	
+ 5,0 m	FRONTALE 	abbassata					3155	2986	2842	2720	2616	2529	2459		
		sollevato					3155	2986	2842	2720	2616	2529	2459		
	LATERALE 	abbassata					3155	2986	2842	2720	2616	2529	2459		
		sollevato					3155	2986	2842	2635*	2353*	2095*	1836*		
+ 4,0 m	FRONTALE 	abbassata			4236	3814	3490	3233	3025	2852	2707	2583	2476	2301	
		sollevato			4236	3814	3490	3233	3025	2852	2707	2583	2476	2301	
	LATERALE 	abbassata			4236	3814	3490	3233	3025	2852	2707	2583	2476	2301	
		sollevato			4236	3814	3490	3233	2924*	2598*	2329*	2105*	1851*	1630*	
+ 3,0 m	FRONTALE 	abbassata		5282	5082	4401	3912	3543	3254	3021	2829	2667	2526	2399	
		sollevato		5282	5082	4401	3912	3543	3254	3021	2829	2667	2526	2399	
	LATERALE 	abbassata		5282	5082	4401	3912	3543	3254	3021	2829	2667	2526	2399	
		sollevato		5282	5082	4373*	3735*	3250	2868*	2558*	2305*	2096*	1846*	1629*	
+ 2,0 m	FRONTALE 	abbassata	6066	6022	5656	4946	4311	3839	3476	3186	2949	2750	2576	2418	
		sollevato	6066	6022	5656	4946	4311	3839	3476	3186	2949	2750	2576	2418	
	LATERALE 	abbassata	6066	6022	5656	4946	4311	3839	3476	3186	2949	2750	2576	2418	
		sollevato	6066	6022	5090*	4263*	3654*	3191*	2824*	2530*	2290*	2071*	1821*	1610*	
+ 1,0 m	FRONTALE 	abbassata	6881	6561	6037	5251	4564	4041	3631	3302	3031	2801	2598	2425	
		sollevato	6881	6561	6037	5251	4564	4041	3631	3302	3031	2801	2598	2425	
	LATERALE 	abbassata	6881	6561	6037	5251	4564	4041	3631	3302	3031	2801	2598	2425	
		sollevato	6881	6233*	5027*	4208*	3608*	3159*	2804*	2522*	2304*	2021*	1781*	1580*	
0,0 m	FRONTALE 	abbassata	7839	7099	6187	5289	4617	4094	3676	3333	3047	2808	2619	2396	
		sollevato	7839	7099	6187	5289	4617	4094	3676	3333	3047	2808	2619	2396	
	LATERALE 	abbassata	7839	7099	6187	5289	4617	4094	3676	3333	3047	2808	2619	2396	
		sollevato	7839	6254*	5034*	4207*	3611*	3165*	2820*	2530*	2233*	1958*	1733*	1547*	
- 1,0 m	FRONTALE 	abbassata	8955	7532	6245	5328	4645	4116	3695	3355	3078	2867	2582	2123	
		sollevato	8955	7532	6245	5328	4645	4116	3695	3355	3078	2867	2582	2123	
	LATERALE 	abbassata	8955	7532	6245	5328	4645	4116	3695	3355	3078	2867	2582	2123	
		sollevato	8359*	6340*	5099*	4244*	3623*	3148*	2772*	2453*	2145*	1892*	1688*	1522*	
- 2,0 m	FRONTALE 	abbassata	9630	7664	6353	5420	4726	4193	3780	3470	3122	2705	2132		
		sollevato	9630	7664	6353	5420	4726	4193	3780	3470	3122	2705	2132		
	LATERALE 	abbassata	9630	7664	6353	5420	4726	4193	3780	3470	3122	2705	2132		
		sollevato	8283*	6229*	4984*	4146*	3540*	3082*	2691*	2346*	2068*	1844*	1661*		
- 3,0 m	FRONTALE 	abbassata	9913	7905	6573	5642	4947	4325	3761	3204	2590				
		sollevato	9913	7905	6573	5642	4947	4325	3761	3204	2590				
	LATERALE 	abbassata	9913	7905	6573	5642	4947	4325	3761	3204	2590				
		sollevato	8257*	6193*	4948*	4114*	3498*	2982*	2590*	2279*	2029*				

Le capacità massime di carico specificate in chilogrammi (kg) includono una stabilità del 25% e sono calcolate all'87% della potenza di sollevamento idraulica, secondo la ISO10567. Questi valori sono applicabili sulla punta del braccio con posizionamento ottimale del sistema di bracci corrispondente. I pesi degli accessori per il carico allegati (pinza, calamita, gancio di carico, ecc.) Non sono inclusi con i valori di carico. * Valore limitato a causa della stabilità dell'escavatore.

Tutti i dati di carico massimo ammissibile con larghezza del telaio pari a 2,5 m. Larghezza del telaio pari a 2,75 m disponibile.

DIMENSIONI 160MH

Dimensioni

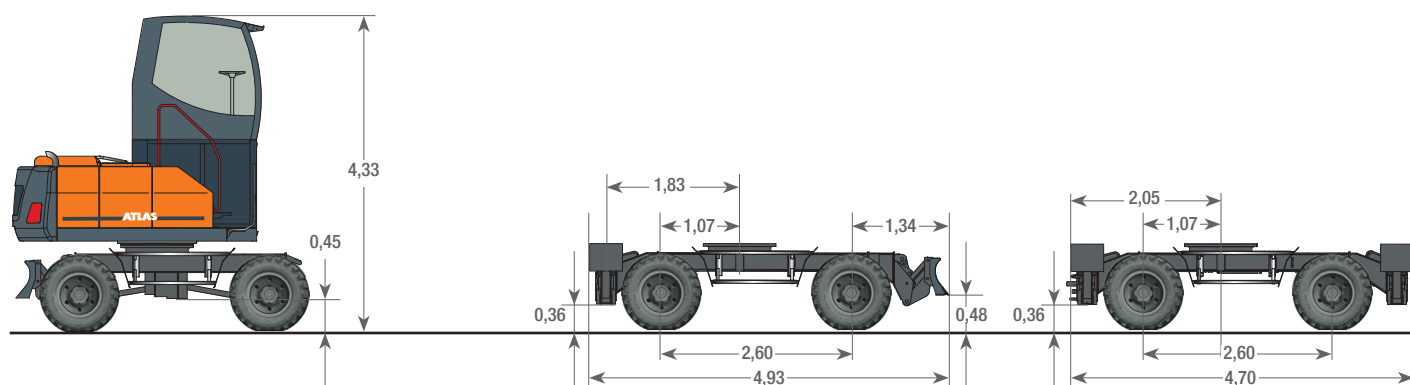
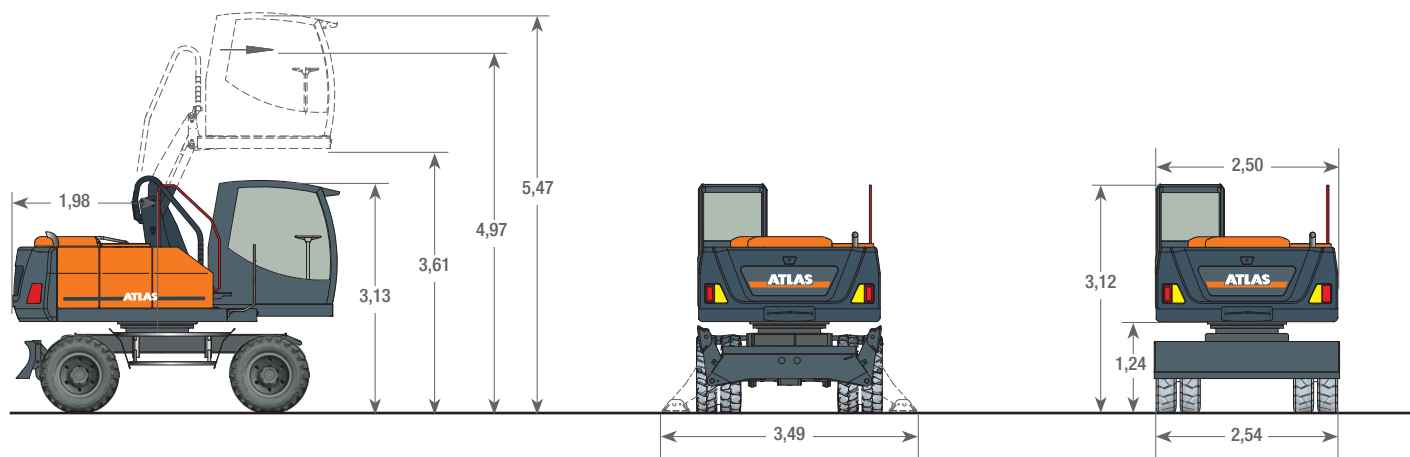

Sottocarro con supporto combinato (supporto lama apripista e due stabilizzatori)

Sottocarro con 4 stabilizzatori

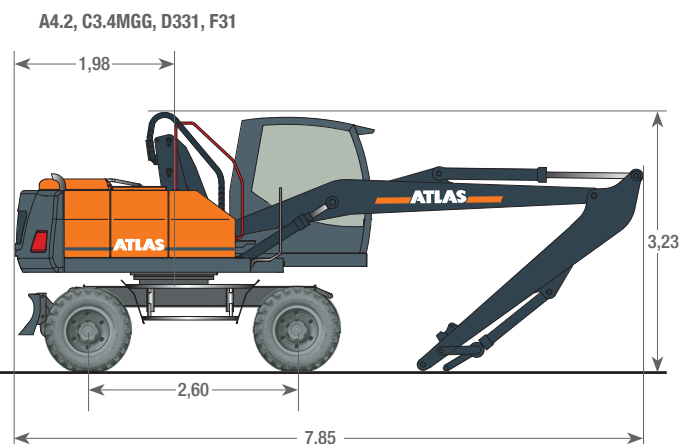
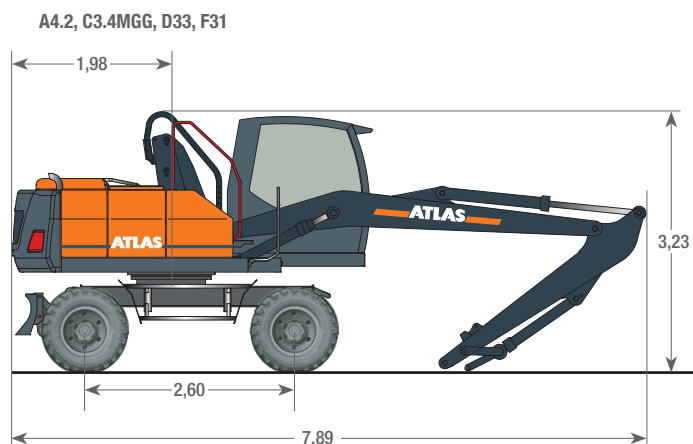



160MH-IT (1) Data di validità: 10/2025. Le specifiche e i prezzi dei prodotti sono soggetti a modifiche senza obbligo di preavviso. Le fotografie e / i disegni in questo documento sono solo a scopo illustrativo. Fare riferimento al manuale dell'operatore appropriato per le istruzioni sull'uso corretto di questa apparecchiatura. La mancata osservanza del manuale dell'operatore appropriato quando si utilizza la nostra apparecchiatura o l'agire diversamente in modo irresponsabile può causare lesioni gravi o morte. L'unica garanzia applicabile alle nostre apparecchiature è la garanzia scritta standard applicabile al particolare prodotto e alla vendita e Atlas non offre altre garanzie, esplicite o implicite. I prodotti e i servizi elencati possono essere marchi commerciali, marchi di servizio o nomi commerciali di Atlas GmbH e / o delle sue filiali. Tutti i diritti sono riservati. Atlas® è un marchio registrato di Atlas GmbH. Copyright © 2025 Atlas GmbH. Ref. no. 6233271

GANDERKESEE FACTORY

Atlas GmbH
Atlasstraße 6
D-27777 Ganderkesee,
Germany

Tel.: +49 (0) 4222 954 0
Fax: +49 (0) 4222 954 220
E-mail: info@atlasgmbh.com
www.atlasgmbh.com



VECHTA FACTORY

Atlas GmbH
Theodor-Heuss-Str. 3
D-49377 Vechta
Germany

T: +49 (0) 4441 954 0
F: +49 (0) 4441 954 299
E-mail: info@atlasgmbh.com
www.atlasgmbh.com

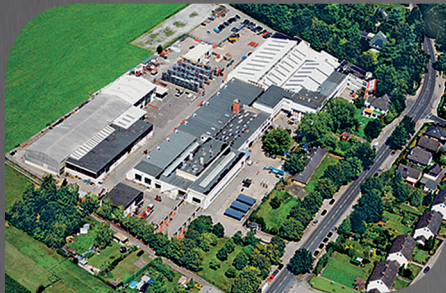

DELMENHORST FACTORY

Atlas GmbH
Stedinger Straße 324
D-27751 Delmenhorst
Germany

T: +49 (0) 4221 49 10
F: +49 (0) 4221 49 14 43
E-mail: info@atlasgmbh.com
www.atlasgmbh.com

ATLAS CRANES UK LTD NATIONAL SALES & SERVICE FACILITY

Wharfedale Road,
Euroway Trading Est.
Bradford, England BD4 6SL
United Kingdom

T: +44 8444 99 66 88
F: +44 1274 65 37 85
E-mail: atlasuk@atlasgmbh.com
www.atlas-cranes.co.uk
www.atlasgmbh.com



ATLAS

